

WINSBERGRING 5 22525 HAMBURG

Telefon: 040 / 853 34 30 Telefax: 040 / 853 34 3 - 15 / - 16

www.kappes-hamburg.de wulf@kappes-tischlereibedarf.de

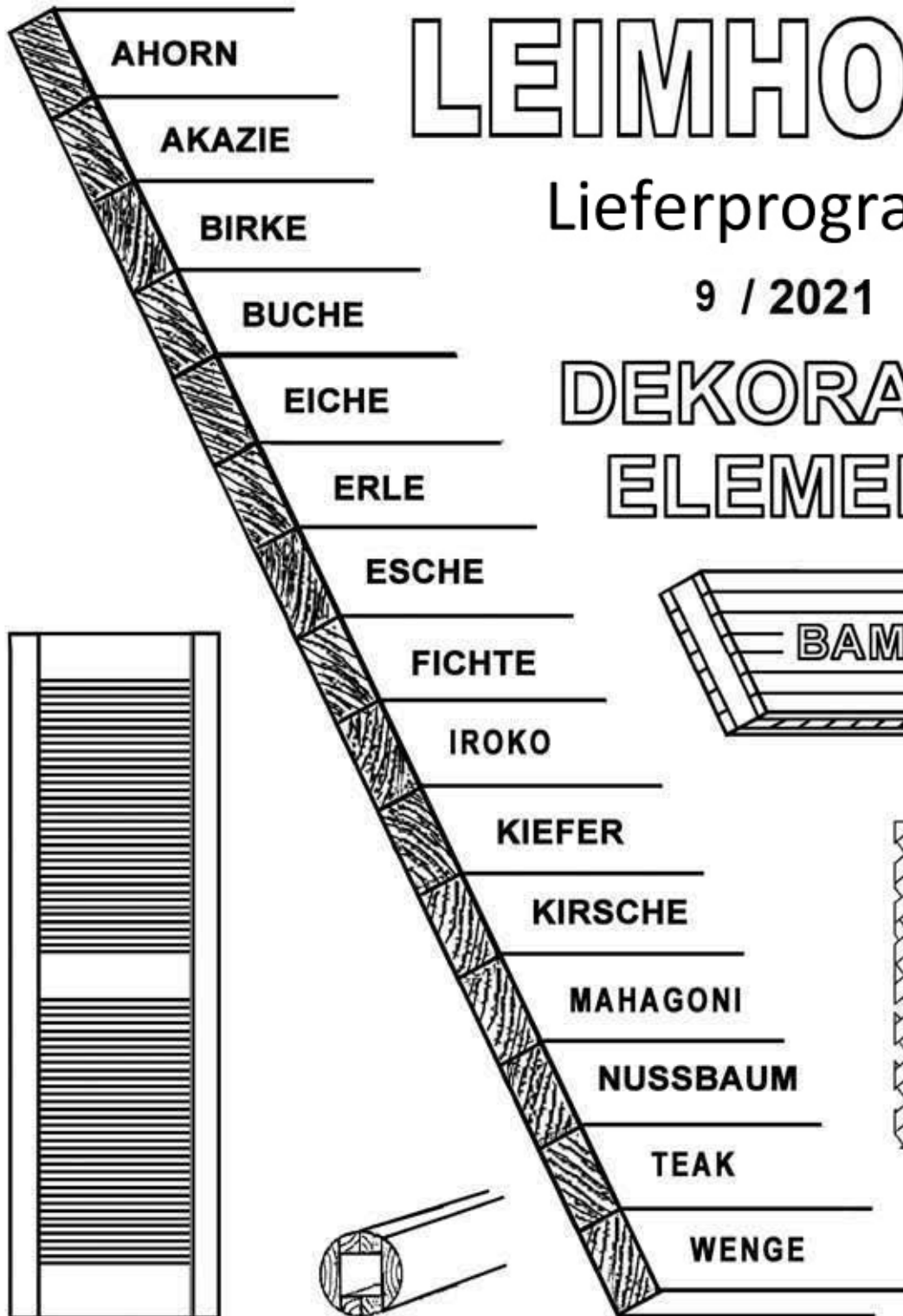

LEIMHOLZ

Lieferprogramm

9 / 2021

DEKORATIVE ELEMENTE

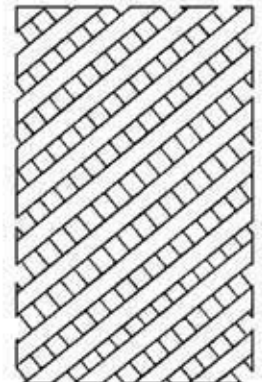
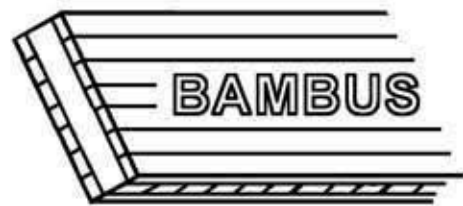

Geschäftszeiten: Mo. bis Fr., 7.30 bis 16.00 Uhr

www.kappes-hamburg.de

Verkaufsbedingungen

Unsere Preise verstehen sich für 1 Meter, 1 Stück, 1 Liter netto bzw. 1 kg brutto für netto einschließlich Behältnissen aller Art, sofern nicht anders erwähnt, frei ab Lager. Die Mindestabnahme bei Leisten beträgt eine Länge.

Alle Preise verstehen sich in Euro/Cent und netto zuzüglich gesetzlicher Mehrwertsteuer. Kurzfristige Preisänderungen sind vorbehalten.

Der Kaufpreis ist bei Lieferung sofort fällig. Anders lautende Zahlungsbedingungen bedürfen der Absprache.

Der Versand erfolgt stets für Rechnung und Gefahr des Käufers.

Höhere Gewalt, Krieg, Betriebsstörungen, behördliche Maßnahmen usw., welche die Herstellung und Lieferung verhindern oder unmöglich machen, ebenso ungenügende Energie- und Rohmaterial-Zufuhren oder wirtschaftliche Schwierigkeiten entbinden uns von der Lieferungsspflicht.

Bis zur vollständigen Zahlung des Kaufpreises sowie bis zur Bezahlung aller vergangenen und zukünftigen Warenlieferungen innerhalb der Geschäftsverbindungen, einschließlich aller Nebenforderungen (bei Bezahlung durch Schecks bis zur Scheckeinlösung) bleibt die gelieferte Ware Eigentum des Verkäufers. Der Käufer ist bis dahin nicht berechtigt, die Ware an Dritte zu verpfänden oder zur Sicherheit zu übereignen. Für den Fall, daß die Ware verarbeitet oder mit einer anderen Ware zu nicht mehr bestimmaren Anteilen vermischt worden ist und die unter Eigentumsvorbehalt gelieferte Ware als nicht unwesentlicher Bestandteil der neu entstandenen Sache anzusehen ist, überträgt der Käufer zur Sicherung der genannten Forderungen des Verkäufers schon jetzt auf diesen das Eigentum an der entstanden Sache unter gleichzeitiger Vereinbarung, daß der Käufer diese Sache für den Verkäufer verwahrt. Im Falle der Insolvenz des Käufers steht dem Verkäufer das Recht der Aussonderung nach § 47 InsO oder der Ersatzaussonderung nach § 48 InsO an den gelieferten Waren, auch in verarbeitetem oder vermischtem Zustande, letzterenfalls mit obiger Einschränkung zu. Der Käufer ist berechtigt, die Ware bzw. das hieraus hergestellte Fabrikat in ordnungsgemäßem Verkaufsgange zu veräußern. Die aus dem Weiterverkauf gegen den Dritten entstehenden Forderungen in Höhe der ursprünglichen Rechnungsbeträge gehen sicherheitshalber auf den Verkäufer über, ohne daß es einer besonderen Vereinbarung im Einzelfalle bedarf. Der Käufer ist, solange er seinen Zahlungsverpflichtungen dem Verkäufer gegenüber ordnungsgemäß nachkommt, ermächtigt, diese Forderungen für Rechnung des Verkäufers einzuziehen. Jedoch ist der Verkäufer berechtigt, dem ihm auf Verlangen zu benennenden Abkäufer von dem Übergang Mitteilung zu machen und Anweisung zu erteilen. Das Eigentumsrecht des Verkäufers hat auch Gültigkeit dem Spediteur gegenüber, dem die Waren auf Antrag des Käufers, oder auf Verlangen des Verkäufers übergeben werden.

Über den Einsatz unserer Waren entscheidet der Käufer eigenverantwortlich. Eine anwendungstechnische Beratung ist, wenngleich nach bestem Wissen erfolgt, unverbindlich. Sie befreit den Käufer auch nicht von seiner eigenen Prüfungspflicht, erforderlichenfalls durch Probeverarbeitung.

Bei Umtausch oder Rückgabe von Waren sind wir dazu berechtigt 10% des Warenwertes, jedoch mindestens 5,00 €, als Gebühr zu berechnen.

Bei Sonderanfertigungen müssen wir uns eine mengenmäßige Abweichung von - 5% bis + 10% vorbehalten. Sonderanfertigungen sind von der Rückgabe ausgeschlossen. Bei Auftragserteilung für Sonderanfertigungen sind 50% des Auftragswertes als Anzahlung sofort fällig.

Holz ist ein Naturprodukt. Struktur- und Farbunterschiede berechtigen nicht zur Reklamation. Geringe Abweichungen in Profil und Abmessung sind vorbehalten.

Reklamationen müssen innerhalb 8 Tagen nach Empfang der Waren schriftlich bei uns erhoben werden. Falls die Beanstandung begründet ist, sind wir nur verpflichtet, für die mangelhafte Ware Ersatz zu liefern; weitergehende Schadensersatzansprüche werden nicht anerkannt, sofern die Ansprüche nicht durch § 439 BGB geregelt werden.

Als Erfüllungsort (Gerichtsstand) für Lieferung und Zahlung gilt Hamburg.
Eingetragen beim Amtsgericht Hamburg HRA 91579.

Lieferhinweis

Unsere Preise verstehen sich ab Hamburg.

Verpackungs- und Transportkosten gehen zu Lasten und auf Gefahr des Käufers.

Wir berechnen diese Kosten. Mengenversand durch unsere Versandpartner senkt die Frachtkosten; wir bemühen uns immer um preisgünstigste und schnellste Versandform. Nachnahmegebühren unserer Versandpartner gehen zu Lasten des Kunden.

Lieferungen an Betriebsstätten mit unseren eigenen Fahrzeugen im Großraum Hamburg erfolgen ab einem Netto-Warenwert von € 250,00 kostenfrei. Bei einem geringeren Warenwert berechnen wir gestaffelte Anfuhrgebühren.

Bei Lagerware erfolgt der Versand innerhalb 1 – 3 Tagen, bei Sonderbestellungen nach Absprache.

Alle Kataloge und die darin enthaltenen Beschreibungen und Preise wurden von uns mit größter Sorgfalt zusammengestellt; eine Haftung hieraus entsteht nicht. Wir behalten uns Preisänderungen und technische Änderungen vor.

Wulf Kappes Tischlereibedarf OHG, Hamburg, 5 / 2019

Inhaltsverzeichnis (alphabetisch)

3-Schicht-Laubholzplatten	13
Bambus Massivplatten	15
Bambuslamellenkantel	15
Bullaugen	27
Deco-Säulen	26
Diagonalgitter	23
Europ. Laubholz Leimholz	6 - 8
Exot. Laubholz Leimholz	9
Falzringe	27
Flechtrohr	17
Halbsäulen	26
Heizkörpergeflecht	18
Holzringe	26
Holzröhren	25
Klappläden	19
Lamellentüren	18
Leimholz (Kiefer, Fichte, Buche u.a. Laubhölzer)	4 - 13
Leimholz durchgehende Lamellen	10 - 12
Lüftungsgitter	24 - 25
Massivbambusplatten	15
Massivholzplatten nach Wunsch	14
Möbelauflagen	20 - 21
Röhren	26
Säulen	26
Schnitzauflagen	20 - 21
Stuhlrohrgeflecht	17
Treppenstufen	10
Treppenwangen	11
Zargen	26
Zierrgitter	21 - 24
Zuschnittplatten	4

KIEFERN-LEIMHOLZ in A/B-Qualität
 beidseitig gehobelt und geschliffen
 Kanten gefast, trocken, einzeln verpackt.
 Maximale Lamellenbreite 45 mm
 Durchgehende Lamelle

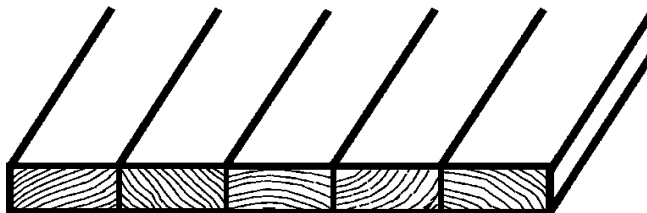

Stärke	mm	Breite	Länge	€ / Stk.	€ / Stk.	€ / Stk.
				1200 mm	2000 mm	2500 mm
18 mm		200		v	v	v
		250		v	v	v
		300		v	v	v
		400		v	v	v
		500		v	v	v
		600		v	v	v
		800			v	v
	1500 mm					
28 mm		200		v	v	v
		250		v	v	v
		300		v	v	v
		400		v	v	v
		500		v	v	v
		600		v	v	v
		800		v	v	v
	38 mm		200			
		250				
		300				
		400			v	v
		500				
		600			v	v
		800		v	v	v

Zuschnittplatten Kiefer AB / B

Stärke	Breite	Länge 5000 mm	€ / qm
18 mm	5000 x 1230		v
28 mm	5000 x 1230		v
38 mm	5000 x 1230		v
5000er - Platten auf Bestellung (ca. 2 Wochen)			

Preise netto zzgl. gesetzl. Mehrwertsteuer

Abmessungen in mm

FICHTEN-LEIMHOLZ in A-Qualität
 beidseitig gehobelt und geschliffen;
 Kanten gefast, trocken, einzeln verpackt.
 Maximale Lamellenbreite 45 mm
 Durchgehende Lamelle

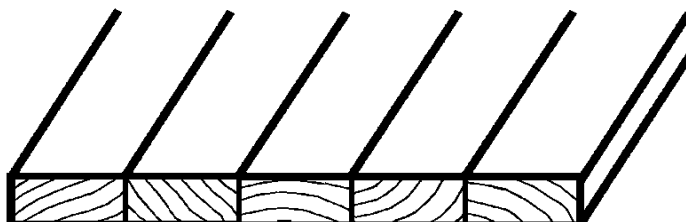

Stärke	mm	Breite	Länge	€ / Stk. 1200 mm	€ / Stk. 2000 mm	€ / Stk. 2500 mm
18 mm		200		v	v	v
		250	Hobby LH	v	v	v
		300	1500 mm	v	v	v
		400		v	v	v
		500	v		v	v
		600	v		v	v
		800	v		v	v
					1500 mm	
28 mm		200		v	v	v
		250		v	v	v
		300		v	v	v
		400		v	v	v
		500		v	v	v
		600		v	v	v
		800		v	v	v
38 mm		300				
		400			v	v
		500				
		600			v	v
		800			v	v

LEIMHOLZ B/C-Qualität

Stärke	mm	Breite	Länge	Fichte € / Stk. 2000 mm	Fichte € / Stk. 2500 mm
18 mm		400		v	v
		500		v	v

Stück-Preise netto zzgl. gesetzl. Mehrwertsteuer Abmessungen in mm

Fragen Sie bitte nach unseren Mengenrabatten!

Wir liefern auch Lacke und Öle für die Oberflächen.

BUCHE-LEIMHOLZ gedämpft

Lamellen keilgezinkt, ca. 40-42 mm breit.
 Oberfläche beidseitig mit Korn 80 geschliffen.
 Holzfeuchte bei Produktionsende unter 10%.
 Verleimung D3 (wasserfest für innen) formaldehydfrei.
 Platten bis 2500 mm Länge und bis 800 mm Breite
 Längskanten 2 mm gefast.

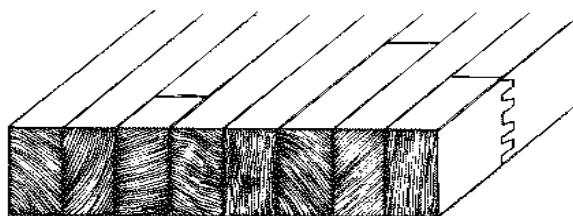

Länge x Breite mm	19 mm	27 mm	30 mm	38 mm
1200 x 600		v		
800		v		
1500 x 600		v		
800		v		
1800 x 600		v		
800		v		
2000 x 200	v			
250	v			
300	v			
400	v			
500	v			
600	v	v		
800		v		
2500 x 200	v	v		
250	v	v		
300	v	v		
400	v	v		
500	v	v		
600	v	v		v
800	v	v		v
<i>bis 250 cm Länge qm-Preise</i>	v	v		v
3000 x 600	v	v		v
800	v	v		v
4200 x 600	v	v		v
625			v	
800	v	v		v
2500 x 1210		v		v
<i>ab 250 cm Länge qm-Preise</i>	//////////	//////////	//////////	//////////

KERNBUCHE-LEIMHOLZ

Länge x Breite mm	19 mm	27 mm	30 mm	38 mm
4200 x 800	v	v		v

**MASSIVHOLZPLATTEN
LEIMHOLZPLATTEN
Europäisches Laubholz**

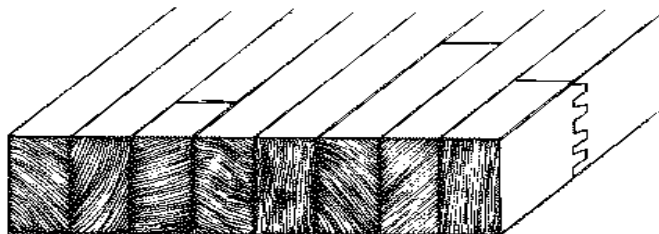

Lamellen keilgezinkt ca. 40/42 mm breit
Oberfläche beidseitig mit Korn 80 geschliffen
Holzfeuchte bei Produktionsende unter 10 %.
Verleimung D3 (wasserfest für innen) formaldehydfrei
Platten 2500 x 600/800 mm Längskanten 2 mm gefast

Stärke	Länge mm	Breite mm	Ahorn A/B	Akazie ged. A/B	Erle A/B
19 mm	2500	600	v	v	v
	2500	800	v	v	v
	2500	1210	v		v
	4200	800	v	v	v
27 mm	2500	600	v	v	v
	2500	800	v	v	v
	2500	1210	v		v
	4200	600	v		
4200	800	v	v	v	
	800	v	v	v	
30 mm	4200	625		v	
38 mm	2500	600	v		v
	2500	800	v		v
	2500	1210	v		v
	4200	600	v		
	4200	800	v		v
40 mm	2500	600		v	
	2500	800		v	
	4200	625		v	
	4200	800		v	

Stärke	Länge	Breite	Esche A/B	Rüster	Eiche A/B
19 mm	2500	600			v
	2500	800			v
	2500	1210	v		v
	4200	600			v
	4200	800	v	v	v
27 mm	2500	600			v
	2500	800			v
	2500	1210	v		v
	4200	600			v
	4200	800	v	v	v
30 mm	4200	625			v
38 mm	2500	600			v
	2500	800			v
	2500	1210	v		v
	4200	600			v
	4200	800	v	v	v

Meist Lagerware, sonst ca. 14 Tage Lieferzeit

WULF KAPPES TISCHLEREIBEDARF OHG WINSBERGRING 5 22525 HAMBURG
wulf@kappes-tischlereibedarf.de TEL: 040 853 34 30 FAX: 040 853 34 315 +16

**MASSIVHOLZPLATTEN
LEIMHOLZPLATTEN
Europäisches Laubholz**

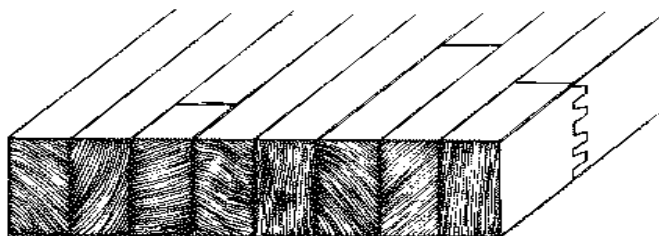

Lamellen keilgezinkt ca. 40/42 mm breit
Oberfläche beidseitig mit Korn 80 geschliffen
Holzfeuchte bei Produktionsende unter 10 %.
Verleimung D3 (wasserfest für innen) formaldehydfrei
Platten 2500 x 600/800 mm Längskanten 2 mm gefast

Stärke	Länge	Breite	Birke A/B	Kirsche ged.		Nußbaum A/B
				A/B		
19 mm	2500	600	v	v		v
	2500	800	v	v		v
	2500	1210	v			
	4200	800	v	v		v
27 mm	2500	600	v	v		v
	2500	800	v	v		v
	2500	1210	v			
	4200	800	v	v		v
30 mm	4200	625	v	v		v
38 mm	2500	600	v	v		
	2500	800	v	v		
	2500	1210	v			
	4200	800	v	v		
40 mm	2500	600				v
	2500	800				v
	4200	625				v
	4200	800				v

Stärke	Länge	Breite	Räuchereiche		
			Wildecke B/C	kerngeräuchert	Kernesche A/C
19 mm	4200	800	v	v	v
27 mm	4200	800	v	v	v
38 mm	4200	800	v	v	v

Meist Lagerware, sonst ca. 14 Tage Lieferzeit

**MASSIVHOLZPLATTEN
LEIMHOLZPLATTEN
exotische Laubholzplatten**

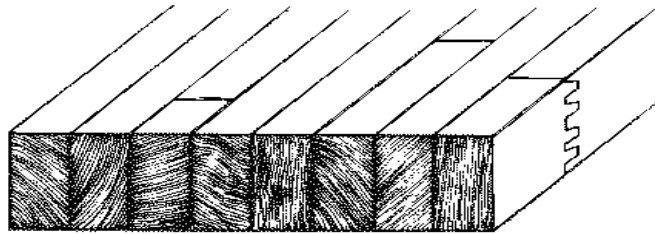

Lamellenbreite ca. 40 / 42 mm

Lamellen keilgezinkt. Beidseitig mit Korn 80 geschliffen.

Holzfeuchte bei Produktionsende unter 10%.

Verleimung D3 (wasserfest für innen), formaldehydfrei.

Stärke	Länge mm	Breite mm	Iroko A/B	Sapeli/Maha A/B	Merbau A/B
19 mm	4200	800	v	v	v
27 mm	4200	800	v	v	v
30 mm	4200	625	v	v	v
40 mm	4200	625	v	v	v
	4200	800	v	v	v

Stärke	Länge	Breite	Teak A/B Plantagenteak	Wenge A/B
19 mm	4200	800	v	v
27 mm	4200	800	v	v
30 mm	4200	625	v	v
40 mm	4200	625	v	v
	4200	800	v	v

amerikanische Laubholzplatten

Stärke	Länge	Breite	Nußbaum A/B
19 mm	4200	800	v
27 mm	4200	800	v
30 mm	4200	625	v
40 mm	4200	625	v
	4200	800	v

ca. 14 Tage Lieferzeit

WULF KAPPES TISCHLEREIBEDARF OHG WINSBERGRING 5 22525 HAMBURG
wulf@kappes-tischlereibedarf.de TEL: 040 853 34 30 FAX: 040 853 34 315 +16

Treppenstufen mit durchgehenden Lamellen

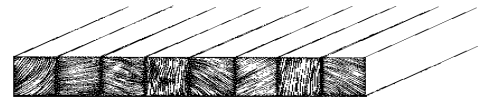

Länge 900 - 1800 mm, alle 100 mm steigend, Breite 650 mm.

Lamellenbreite: Buche gedämpft 40 bis 80 mm fallend,

sonstige Holzarten ca. 43 / 48 fix. Oberfläche beidseitig mit

Korn 80 geschliffen. Holzfeuchte bei Produktionsende unter 10 %.

Verleimung D3 (wasserfest für innen), formaldehydfrei. A / B

40 mm Ahorn euro.	45 mm Ahorn euro.
€/ m ²	€/ m ²
v	v

40 mm Buche ged.	45 mm Buche ged.	50 mm Buche ged.
€/ m ²	€/ m ²	€/ m ²
v	v	v

40 mm Eiche	45 mm Eiche	50 mm Eiche
€/ m ²	€/ m ²	€/ m ²
v	v	v

40 mm Esche	45 mm Esche
€/ m ²	€/ m ²
v	v

40 mm Wildeiche	45 mm Wildeiche
€/ m ²	€/ m ²
v	v

Buche 45 mm und Eiche 40 mm Lagerware, sonst ca. 14 Tage Lieferzeit.

Treppenwangen mit durchgehenden Lamellen 45 mm stark

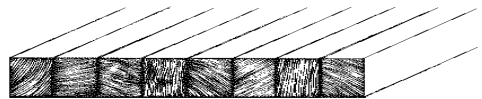

Lieferzeit nach Verfügbarkeit

Mögliche Längen 2600 - 4000 mm, alle 100 mm steigend, Breite 670 mm.

Lamellenbreite: Buche gedämpft 40 bis 80 mm fallend,

Eiche ca. 43 / 48 mm fix. Oberfläche beidseitig mit

Korn 80 geschliffen. Holzfeuchte bei Produktionsende unter 10 %.

Verleimung D3 (wasserfest für innen), formaldehydfrei. A / B

Buche gedämpft A/B	Eiche A/B
€ / m ²	€ / m ²
v	v

Treppenwangen mit keilgezinkten Lamellen 45 mm stark

Lamellenbreite ca. 40 / 42 mm, schmale Lamellen auf Anfrage.

Oberfläche beidseitig mit Korn 80 geschliffen.

Holzfeuchte bei Produktionsende unter 10 %.

Verleimung D3 (wasserfest für innen), formaldehydfrei. A / B (Korpusware B/C)

Holzart / Qualität		Länge in mm	Breite in mm	€ / m ²
Ahorn	A/B	5000	670	v
Birke	A/B	5000	700	v
Buche gedämpft	A/B	5000	670	v
Eiche	A/B	5000	670	v
Robinie / falsche Akazie gedämpft	A/B	5000	700	v

Nur auf Bestellung, Lieferzeit ca. 14 Tage

Massivholzplatten mit durchgehenden Lamellen

Moser Massivholzplatten

Plattenbreite: 121 - 125 cm

Massivholzplatten. einschichtig, durchgehende Lamelle ca. 90-40 mm breit, fallend verleimt.

EN13353 L 1 NC SWP1/NS E0 Trockenbereich. Oberfläche geschliffen P 80. Holzfeuchte 8% +/- 2%.

Wunschformate auf Anfrage.

Mengenrabatte bitte anfragen

Qualität A / B

Holzart	Stärke mm	Breite mm	Längen in mm, nach Anfall		
			800 - 1200	1300 - 1900 Preise in € / qm	2000 - 3000
Buche gedämpft	19	1210-1250	v	v	v
	26	1210-1250	v	v	v
	30	1210-1250	v	v	v
	40	1210-1250	v	v	v
Buche Kern	19	1210-1250	v	v	v
	26	1210-1250	v	v	v
	30	1210-1250	v	v	v
	40	1210-1250	v	v	v
Erle europäisch	19	1210-1250	v	v	v
	26	1210-1250	v	v	v
Ahorn europäisch	19	1210-1250	v	v	v
	26	1210-1250	v	v	v
	30	1210-1250	v	v	v
	40	1210-1250	v	v	v
Ahorn amerikanisch (Hard Maple)	19	1210-1250	v	v	v
	26	1210-1250	v	v	v
	30	1210-1250	v	v	v
	40	1210-1250	v	v	v
Eiche europäisch	19	1210-1250	v	v	v
	26	1210-1250	v	v	v
	30	1210-1250	v	v	v
	40	1210-1250	v	v	v
Wildecke europäisch	19	1210-1250	v	v	v
	26	1210-1250	v	v	v
	30	1210-1250	v	v	v
	40	1210-1250	v	v	v
Esche, hell europäisch	19	1210-1250	v	v	v
	26	1210-1250	v	v	v
	30	1210-1250	v	v	v
	40	1210-1250	v	v	v
Esche, Braunkern	19	1210-1250	v	v	v
	26	1210-1250	v	v	v
	30	1210-1250	v	v	v
	40	1210-1250	v	v	v
Kirschbaum amerikanisch "Black Cherry"	19	1210-1250	v	v	v
	26	1210-1250	v	v	v
	30	1210-1250	v	v	v
	40	1210-1250	v	v	v
Kirschbaum europäisch	19	1210-1250	v	v	v
	26	1210-1250	v	v	v
	30	1210-1250	v	v	v
	40	1210-1250	v	v	v
Nußbaum amerikanisch "Walnut"	19	1210-1250	v	v	v
	26	1210-1250	v	v	v
	30	1210-1250	v	v	v
	40	1210-1250	v	v	v
Birke	19	1210-1250		v	v
	26	1210-1250		v	v
	40	1210-1250		v	v
Zirbelkiefer / Arve "Alpin"	19	1210-1250	v	v	v
	26	1210-1250	v	v	v
	30	1210-1250	v	v	v
	40	1210-1250	v	v	v

Quadratmeter-Preise netto zzgl. gesetzl. Mehrwertsteuer

WULF KAPPES TISCHLEREIBEDARF OHG WINSBERGRING 5 22525 HAMBURG

wulf@kappes-tischlereibedarf.de TEL: 040 853 34 30 FAX: 040 853 34 315 +16

3-Schicht Laubholzplatten

Auf Bestellung ab Werk

Deck- und Mittellage bestehen aus der gleichen Holzart. Stäbchenmittellage fugendicht verleimt. Decklage - Längslamellen ca. 80 - 120 mm breit, Stärke: 5 - 5,6 mm. Verleimung D3, wasserfest für den Innenbereich.

Holzfeuchte bei Produktionsende unter 10 %. A / B - Möbelqualität.

Holzart	Stärke mm	Breite mm	Längen in mm		
			1250	2050 2300	2600
			1650	2500	3000
Preise in € / qm					
Buche gedämpft	20 26	1250	v —	v —	
Kernbuche	20	1250	—	—	
Erle europ.	20	1250	v	v	
Ahorn europ.	20	1250	v	v	
Eiche europ.	20 26,00	1250	v —	v —	v —
Wildecke	20	1250	v	v	v
Esche europ.	20	1250	v	v	
Birke europ.	20	1250	v	v	

Quadratmeter-Preise netto zzgl. gesetzl. Mehrwertsteuer
Mengenrabatte bei Paketabnahme

Massivholzplatten

Nach Ihren Wünschen:

Holzart
Format
Qualität
Oberfläche
Verarbeitung

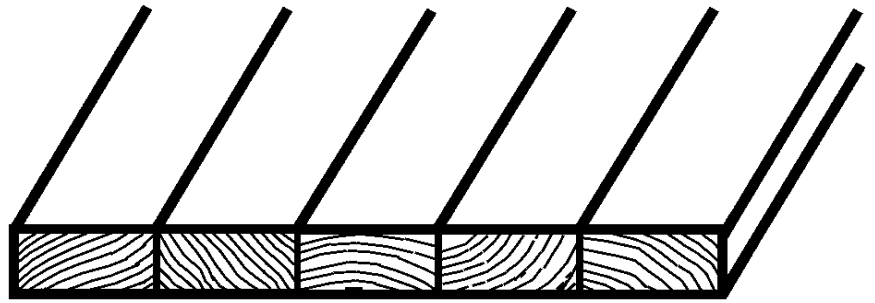

kurzfristig lieferbar

Ahorn, europäisch
Ahorn, amerikanisch (Hard Maple)
Buche, gedämpft mit Kernanteil
Buche, gedämpft
Eiche
Wildeiche
Erle, europäisch
Esche, europäisch
Esche mit Braunkern
Kirschbaum, amerikanisch (Black Cherry)
Kirschbaum, europäisch
Nussbaum, amerikanisch (Wal Nut)
Zirbelkiefer

weitere Holzarten

Akazie / Robinie, gedämpft
Amazakoue - Ovenkol
Birke, europäisch
Birnbäum, gedämpft
Eiche, europäisch, astig
Eiche, amerikanisch, Roteiche
Eiche, amerikanisch, Weisseiche
Elsbeere, gedämpft
Erle, amerikanisch (Red Alder)
Esche, amerikanisch
Esche, thermisch modifiziert (Thermoesche)
Jatoba
Kambala / Iroko
Kastanie
Lärche, sibirisch
Merbau
Nußbaum, europäisch
Red Pine
Rüster / Ulme
Satin-Nußbaum (Amberbaum)
Sipo / Mahagoni
Sucupira
Teak
Teak Burma
Tulipwood
Weide (Black Willow)
Wenge
Zebrano
Zirbe / Arve

Formate

Stärken 19, 26, 30, 40 mm
Breite 1.250 mm
Fallende Längen 3.000 bis 900 mm
Qualität A/B
Spannungsfreies, trockenes, abgelagertes Holz
Fallende Lamellenbreite
Platten sind einzeln foliert

weitere Formate (innerhalb von ca. 14 Tagen)

Individuell Ihre Premium Massivholzplatten exakt nach Ihren Bedarfsmaßen und Wünschen. Ca. 50 Holzarten sind in Stärken von 12 bis 80 mm und in Längen von 40 cm bis max. 4 Meter ab 1 Stück lieferbar. Die Qualität bestimmen Sie – ob A/B Qualität, A/A bzw. A/C oder ausgesuchte Tischplattenqualität

Weiterverarbeitung

Fixformatschnitt (rund, eckig, Freiform)
Kantenbearbeitungen, Profile
Bohrung, Fräsungen

Oberfläche nach Wunsch

geölt	DD-Lack
angeräuchert	Grobschliff Korn 40
strukturiert	Feinschliff Korn 180
sägerauh	Feinschliff Korn 120
Wellenfräsung	Wasserlack
Gerillte Oberflächen:	feine & grobe Rillung

Die ausgewählten Hölzer werden auf ca. 8 % Restfeuchte getrocknet, bevor diese zu Einschicht-Massivholzplatten mit durchgehenden Lamellen verleimt werden.

Die Lagerung darf nur in geschlossenen, trockenen, nicht zu kalten Räumen erfolgen (möglichst klimatisiert bei 20° Lufttemperatur und 40–50 % relative Luftfeuchtigkeit). Auf eine ausreichende Auflage der Platten (mind. 1 Lager je Meter) ist zu achten. Beim Be- und Entladen darauf achten, dass keine Feuchtigkeit und Beschädigungen auftreten. Vor der Verarbeitung empfehlen wir eine Klimatisierung der Platten (mind. 2 Tage) bei ausgewogenem Raumklima bei 20° Lufttemperatur und 40 – 50 % relative Luftfeuchtigkeit. Fachgerechte Maßnahmen gegen Verzug, Schwund und Quellen zu treffen. Bei Verwendung auf Baukörpern aus Beton o.ä. ist eine Feuchtesperre mit Epoxidharz vorgeschrieben. Bitte fragen Sie nach unseren Informationsblättern.

WULF KAPPES TISCHLEREIBEDARF OHG WINSBERGRING 5 22525 HAMBURG

wulf@kappes-tischlereibedarf.de TEL: 040 853 34 30 FAX: 040 853 34 315 +16

08/2021

Preise netto zzgl. ges. MwSt. ab Hamburg

Bambus Massivplatten Breit- und Hochkantlamelle

bitte A und B Seite beachten

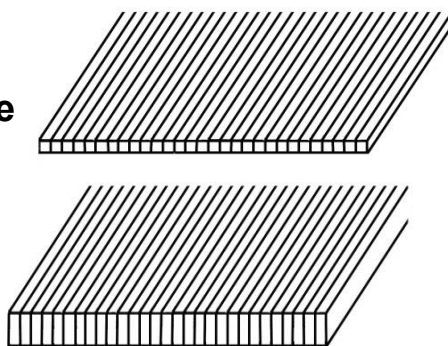
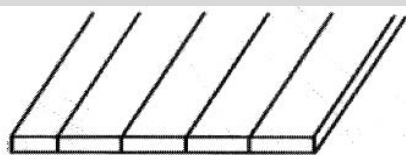

Lamellenkante

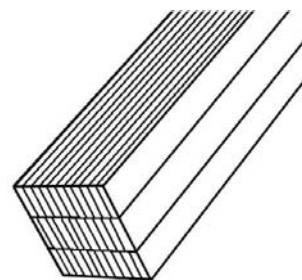

1 Schicht Breit- und Hochkantlamelle

		Breitl. / Hochkantl.	Lagen	€ /m ² Breitl.	€ /m ² Hochkantl.
Naturhell	2440 x 1220 x 5 mm	BP-1P802 / BP -SP302	1	v	v
Caramel	2440 x 1220 x 5 mm	BP-1P852 / BP -SP352	1	v	v
Naturhell	2440 x 1220 x 19 mm	BP-SP 800	1		v
Caramel	2440 x 1220 x 19 mm	BP-SP 850	1		v

Lamellenkante

				€ / m
Naturhell	2440 x 55 x 55 mm	BL-200-244	3x18,3 mm	v
Caramel	2440 x 55 x 55 mm	BL-250-244	3x18,3 mm	v

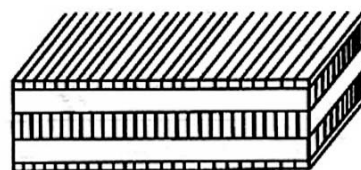
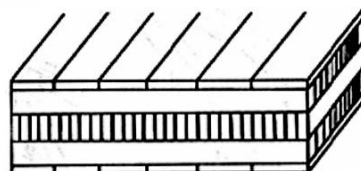

3-5 Schicht Breit- und Hochkantlamelle, Mittellage Bambus

		Breitl. / Hochkantl.	Lagen/Aufbau	€ /m ² Breitl.	€ /m ² Hochkantl.
Naturhell	2440 x 1220 x 7 mm	/ BP-MP 400	3/ 2-3-2		v
Naturhell	2440 x 1220 x 16 mm	BP-MP1230 / BP-MP1430	3/ 3,5-9-3,5	v	v
Caramel	2440 x 1220 x 16 mm	BP-MP1280 / BP-MP1480	3/ 3,5-9-3,5	v	v
Naturhell	2440 x 1220 x 20 mm	BP-MP1210 / BP-MP1410	3/ 4-12-4	v	v
Caramel	2440 x 1220 x 20 mm	BP-MP1260 / BP-MP1460	3/ 4-12-4	v	v
Naturhell	2440 x 1220 x 25 mm	BP-MP1215 / BP-MP1415	3/ 4-17-4	v	v
Caramel	2440 x 1220 x 25 mm	BP-MP1265 / BP-MP1465	3/ 4-17-4	v	v
Naturhell	2440 x 1220 x 30 mm	BP-MP1240 / BP-MP1440	3/ 5-20-5	v	v
Caramel	2440 x 1220 x 30 mm	BP-MP1290 / BP-MP1490	3/ 5-20-5	v	v
Naturhell	2440 x 1220 x 40 mm	BP-5P105 / BP-5P205	5/ 4-8-16-8-4	v	v
Caramel	2440 x 1220 x 40 mm	BP-5P155 / BP-5P255	5/ 4-8-16-8-4	v	v
Naturhell	3000 x 700 x 40 mm	BP-5P140 / BP-5P240	5/ 4-8-16-8-4	v	v
Caramel	3000 x 700 x 40 mm	BP-5P190 / BP-5P290	5/ 4-8-16-8-4	v	v
Naturhell	4000 x 700 x 40 mm	BP-5P146 / BP-5P246	5/ 4-8-16-8-4	v	v
Caramel	4000 x 700 x 40 mm	BP-5P196 / BP-5P296	5/ 4-8-16-8-4	v	v

3 Schicht Density Breitlamelle, Mittellage Bambus

			Lagen/Aufbau	€ /m ² Breitl.
(härter als "normaler" Bambus, dichtere Optik)				
Naturhell	2440 x 1220 x 20 mm	BP-DT1000	3/ 4-12-4	v
Caramel	2440 x 1220 x 20 mm	BP-DT1050	3/ 4-12-4	v
Naturhell	2440 x 1220 x 38 mm	BP-DT5000	5/ 3-8-16-8-3	v
Caramel	2440 x 1220 x 38 mm	BP-DT5050	5/ 3-8-16-8-3	v

Mengenrabatt ab Stärke 16 mm; ab 2 Platten abzüglich 3 %, ab 5 Platten abzüglich 5 %

WULF KAPPES TISCHLEREIBEDARF OHG WINSBERGRING 5 22525 HAMBURG

9/2021 wulf@kappes-tischlereibedarf.de TEL: 040 853 34 30 FAX: 040 853 34 315 +16 15

Tischplatten aus Eiche

Tischgestelle aus Eiche und Metall

Rustikale Eichentische verleihen jedem Raum einen ganz besonderen Charme. Wir führen verschiedene Varianten von qualitativ hochwertigen Leimholzplatten in Eiche. Diese sind teilweise auf Lager oder kurzfristig verfügbar. Die Oberfläche ist roh oder geölt. Passend dazu erhalten Sie Tischgestelle aus Eiche und Metall.

Beispiele

Nature Line

Glatte, natürlich geformte Baumkante, ausgesuchte Lamellen mit fallenden Breiten mit oder ohne Stahlprofile auf der Rückseite, Plattenstärke 40 mm, Oberfläche geschliffen. Lamellenbreite bis 250 mm.

Stockholm

Glatte, natürlich geformte Baumkante, besteht aus 3 Lamellen, rückseitige Nut-Feder-Verbindung, von außen nicht sichtbar, Plattenstärke 40 mm, Oberfläche geschliffen. Lamellenbreite > 300 mm.

Old Style Baumkante

Ausgesuchte Lamellen mit fallenden Breiten mit oder ohne V-Fugen, mit oder ohne Stahlprofile auf der Rückseite, Plattenstärke 45-48 mm oder 27 mm, Lamellenbreite bis 250 mm. Varianten: mit gerader Kante; rund mit gerader Kante; elips mit gerader Kante; oder mit schweizer Kante.

Kopenhagen

"Gealterte Optik" mit V-Fuge, in Handarbeit gebürstete Lamellen und Leimkanten. An den Stirnseiten je eine querliegende Lamelle. Plattenstärke 45 - 48 mm, Lamellenbreite > 200 mm.

Castle Line und Castle LineXXL

Gerade Kante mit oder ohne Stahlprofile und Entlastungsnuten. Plattenstärke 40 mm, Oberfläche geschliffen. Lamellenbreite > 200 mm. Für diese Platte führen wir passende Sitzbänke. XXL = mit der selben Lamelle umgeklappt auf 80 mm Stärke gedoppelt. Lamellenbreite bis 250 mm. Mit Stahlprofilen und Entlastungsrillen.

Berlin und Amsterdam

Altholz, Lamellenbreite bis 250 mm. Amsterdam: gebürstet mit 60 - 80 mm Plattenstärke. Berlin: geschliffen mit 50 - 70 mm Plattenstärke.

Weitere Modelle und die Beschreibung der Tischgestelle in Eiche oder aus Stahl finden Sie auf: www.kappes-hamburg.de/produkte/holzprodukte/tischplatten-eiche/

Eine Produktübersicht finden Sie zum Herunterladen unter unserer Rubrik Produkte.

Für mehr Informationen, Lieferzeiten und Preise kontaktieren Sie uns bitte!

Stuhlrohrgeflecht

Heizkörpergeflecht

Wir schneiden ab!

Wegen Importschwierigkeiten bitte immer Verfügbarkeit und Preise erfragen,

		Breite	€ / m
Flechtrohrgewebe natur 0/10			
	GP 10	60 cm	v
Rolle = 15,24 m		80 cm	v

		Breite	€ / m
Flechtrohrgewebe gebleicht 0/8			
	GF 8	45 cm	v
Rolle = 15,24 m		60 cm	v
	nicht immer erhältlich	90 cm	v

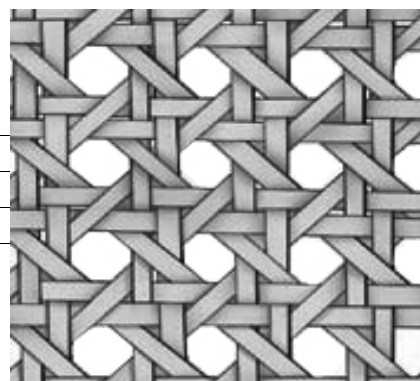

Flechtrohrgewebe Thonet Gewebe		Breite	€ / m
höchste Flechtqualität, natur	GFS 9	45 cm	v
z. B. für Stuhlsitze			

Peddigschienengewebe			
geschlossen	5 x 5 mm	60 cm	v
	GP 5	Rolle m Preis	v

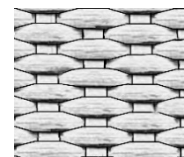

			kg (€/m)	€ / kg
Splintpeddig	PSP 03			v
6,5 x 4,75 x 4,0 mm			per mtr	v
Flechtrohr matt (500 g Pakete)	Blauband 2,0 mm		kg	v
	Blauband 2,5 mm		kg	v
Holzstifte für Stuhlflechtarbeiten			kg	v
3 x 3 x 12 mm				

Wichtiger Verarbeitungshinweis: Um die Spannung des Stuhlrohrgeflechtes im Rahmen zu erzielen, muß das Geflecht vor der Verarbeitung 10 bis 15 Minuten gewässert werden.

Wegen Importschwierigkeiten bitte immer Verfügbarkeit und Preise erfragen,

netto zzgl. gesetzl. MwSt.

Hochwertige offene Lamellentüren

Kiefer astrein

30 mm stark

Rahmenleiste 30 x 60 mm
Lamellengröße 10 x 30 mm

Maße in mm	€ / Stk.
700 x 400	v
700 x 500	v
700 x 600	v
2020 x 400	v
2020 x 500	v
2020 x 600	v
2402 x 400	v
2402 x 500	v
2402 x 600	v

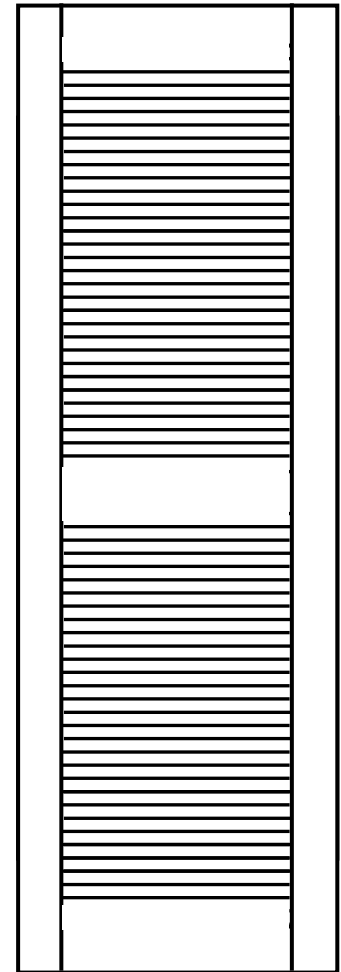

Anfertigung nach Ihren Maßangaben
Mindestberechnung je Stück 0,60 qm

bei 60 mm Rahmenbreite per qm v

bei 80 mm Rahmenbreite per qm v

Lieferzeit für Sondergrößen ca. 3 - 4 Wochen

Rahmen D 4 verleimt mit stehenden Jahresringen

Aufrechte Rahmen 30 x 60 mm. Außenkanten 4 mm gebrochen.

Beidseitig können bis zu 15 mm abgeschnitten werden.

Kopf- und Fußstücke 30 x 100 mm.

Beidseitig können bis zu 50 mm abgeschnitten werden.

Mittelstege

700 mm Türen ohne Mittelsteg.

Mittelsteg 30 x 105 mm.

Die Mittelstege bei Türen 2020 und 2402 mm sind auf gleicher Höhe.

Unterkante der Mittelstege 960 mm von unten.

Trennschnitte mittig im Mittelsteg **ergeben** zwei weitere **Türhöhen**:
oben und unten 50 mm abschneiden = ca. **960 mm und 1350 mm Höhe**

Lieferung mit Lackierung in Innenausbauqualität ist nicht möglich.

Bei Verwendung im Außenbereich Hirnholz oben mit Holzleiste
oder besser Aluprofil abdecken.

Sondergrößen und andere Holzarten auf Anfrage.

Bitte bedenken Sie, daß unsere Lamellentüren aus Massivholz gefertigt werden.
Leichtes Verziehen, Aufquellen, Schwinden, Farbabweichungen und Rißbildungen
aufgrund von Spannungen im Holz sind werkstoffbedingt und
berechtigen zu keiner Reklamation.

WULF KAPPES TISCHLEREIBEDARF OHG WINSBERGRING 5 22525 HAMBURG
wulf@kappes-tischlereibedarf.de TEL: 040 853 34 30 FAX: 040 853 34 315 +16

Klappläden

Kiefer astrein, 30 mm stark (40 mm), Rahmen: D 4 verleimt mit stehenden Jahresringen
Größe nach Ihren Maßangaben! Andere Holzarten u. Oberfläche für Außenbereich auf Anfrage
Mindestberechnungsgröße 0,60 qm, €-Preise netto zzgl. Mehrwertsteuer

Bitte bedenken Sie, daß unsere Lamellentüren aus Massivholz gefertigt werden. Leichtes Verziehen, Aufquellen, Schwinden, Farbabweichungen und Rißbildungen aufgrund von Spannungen im Holz sind werkstoff-bedingt und berechtigen zu keiner Reklamation.

	€/m ²
<u>Sandberg</u>	v

In die Rahmenkonstruktion sind 2 abgeplattete Füllungen eingenutet (unten überschoben). Bei geschlossenen Läden ist somit kein Lichteinfall möglich. Kämpfer mittig.
 Rahmenbreite 80 mm, Stärke der Füllung 22 mm

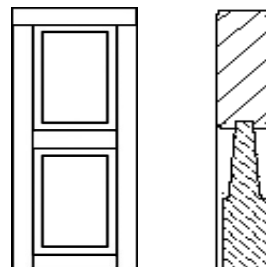

<u>Kirchberg</u>	v
------------------	---

Die überstehenden Jalousiebrettchen geben dem Laden ein markantes Erscheinungsbild. Die Jalousien sind seitlich eingezapft und liegen 10 mm auf den aufrechten Friesen. Durch die weiten Abstände wird ein sehr großer Lüftungseffekt erzielt.
 Rahmen oben und senkrecht 80 mm, Lamellen 10x70 mm

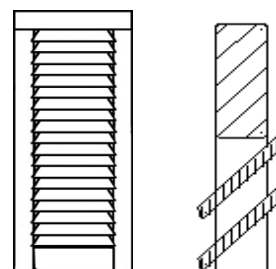

<u>Feuerberg</u>	v
------------------	---

Kombination aus Kirchberg und Sandberg
 Kämpfer 1/3 zu 2/3

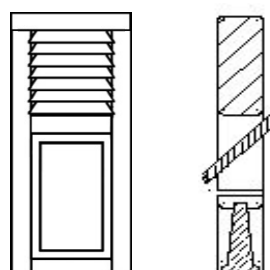

<u>Heidberg</u>	v
-----------------	---

Klappläden mit zurückliegenden Jalousiebrettchen. Gute Belüftung ohne waagrechte Durchsicht. Die zurückliegenden Lamellen sind beidseitig in den Rahmen eingezapft und nicht überstehend.
 Rahmen oben und senkrecht 80 mm, Lamellen 10x50 mm

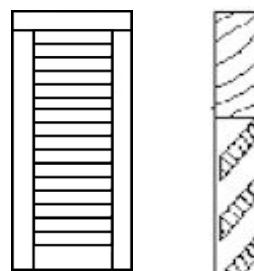

<u>Waldberg (ohne Abbildung)</u>	v
----------------------------------	---

Klappläden wie Heidberg, aber die Lamellen sind gerundet und die Lamellengröße beträgt 10x30 mm.

Schloßberg 40 mm stark

<u>(ab 148 cm ein Kämpfer)</u>	v
--------------------------------	---

Ein Klapppladen mit beweglichen Lamellen. Lüftung und Lichteinfall sind somit stufenlos regelbar. Die Verschlussstellung und Spaltlüftung kann fixiert werden.
 Rahmen oben und senkrecht 80 mm, Lamellen 10x70 mm
 Lamellendrehbeschläge für Schloßberg:

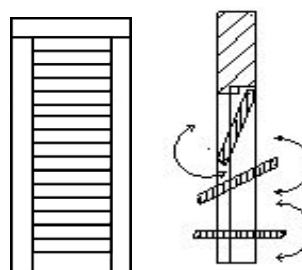

Drehbeschlag	Flügelhöhe	€/Einheit
Größe 1	bis 57 cm	v
Größe 2	58 bis 75 cm	v
Größe 3	76 bis 93 cm	v
Größe 4	94 bis 111 cm	v
Größe 5	112 bis 129 cm	v
Größe 6	130 bis 148 cm	v ab 148 cm 2 Beschläge (wg. Kämpfer)

Die passenden Beschläge entnehmen Sie bitte unserer Beschlagliste.

WULF KAPPES TISCHLEREIBEDARF OHG WINSBERGRING 5 22525 HAMBURG

8/21 wulf@kappes-tischlereibedarf.de TEL: 040 853 34 30 FAX: 040 853 34 315 +16 19

MÖBELAUFLAGEN

Die auf den folgenden Seiten abgebildeten Möbelaufgaben sind ein kleiner Auszug aus unserem Gesamtprogramm.

Sie finden alle lieferbaren Schnitzteile im Internet unter www.candidus-prugger.com

Inhalt: ca. 1.000 verschiedene Möbelaufgaben, Schnitzbilder, Schnitzleisten, Fenster- und Möbelkapitälé etc.

Alle Preise gelten, sofern nicht anders angegeben, pro Stück in der Holzart Buche.



RR 3 RR 4 RR 5
60 x 18 50 x 11 40 x 11
v v v



RR 14 RR 15 RR 16
100 x 7 70 x 6 50 x 6
v v v

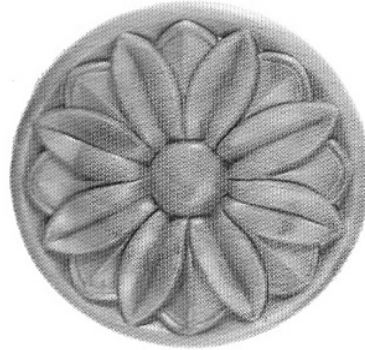

RR 35 RR 36 RR 37 RR 37 / B
70 x 7 100 x 8 130 x 9 190 x 13
v v v v

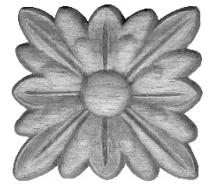

RV 70 RV 71
60 x 60 x 6 50 x 50 x 6
v v

RV 72 RV 73
40 x 40 x 6 30 x 30 x 6
v v

RR 6 RR 7 RR 8
35 x 8 30 x 7 20 x 6
v v v

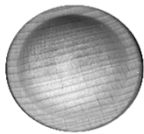

RR 52
35 x 19
v

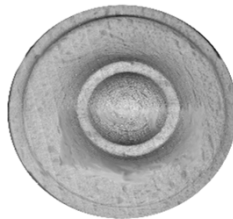

RR 50 Buche
62 x 18
v



RR 55
5 x 10
v



MT 264 MT 265 MT 266
340 x 125 x 14 265 x 110 x 12 235 x 95 x 10
v v v

MT 267 MT 268 MT 269
200 x 85 x 9 170 x 65 x 9 135 x 55 x 7
v v v



MT 451
275 x 45 x 6
v

MÖBELAUFLAGEN

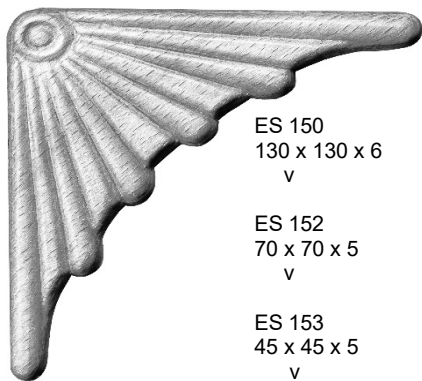

ES 150
130 x 130 x 6
v

ES 152
70 x 70 x 5
v

ES 153
45 x 45 x 5
v

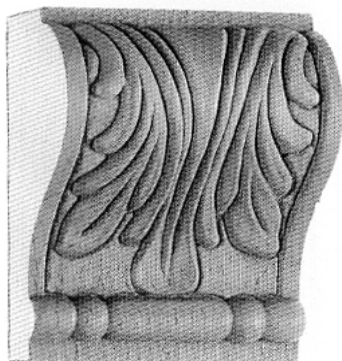

KA 554
90 x 120 x 50
v



KA-CA 1
90 x 320 x 90
v



KA 568
40 x 155 x 5
v



KA 571
35 x 110 x 6
v



KA 570
40 x 100 x 9
v



EP 210
120 x 30 x 7
v



EP 183
55 x 20 x 5
v

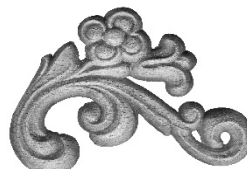

EP 168
90 x 85 x 7
v

KA-CA 6
60 x 210 x 60
v

Holzarten

Jeder Artikel ist in der Regel in der Holzart BUCHE lieferbar (Ausnahme: Fensterkapitäle, handgeschnitzte Teile u.a. - siehe Preisliste)
Artikel, die auch in anderen Holzarten gefertigt werden, sind mit zusätzlichen Nummern versehen.

Buche ist nicht für den Aussenbereich geeignet.

Herstellungsverfahren

Die Schnitzteile werden aus Massivholz auf Bildschnitzfräsen gefräst und dann in aufwendigen Werkzeugformen geprägt. Diese Teile sind dann für den Außenbereich wie Haustüren, Fenster und Balkone ungeeignet! Für den Außenbereich geeignet sind handgeschnitzte und gefräste Teile wie Leisten, Schnitzleisten und Drehteile.

Zierritter vollüberplattet

"Basia" UGV

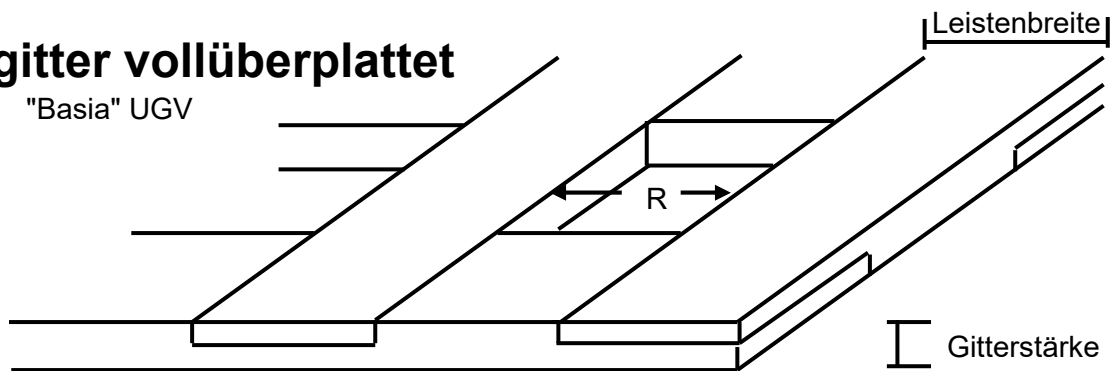

Schematische Darstellung. Aufgrund der unterschiedlichen Leistenbreiten und Gitterstärken sind die meisten Gitter außen offen. Die Schnitte/Außenabstände sind seitensymmetrisch.

Erklärungen zur Bezeichnung

- 1204 4 mm Höhe x 12 mm Leistenbreite, 4 mm Gitterstärke, R 12 12 mm Rasterbreite
- 1206 6 mm Höhe x 12 mm Leistenbreite, 6 mm Gitterstärke, R 12 12 mm Rasterbreite
- 1616 16 mm Höhe x 16 mm Leistenbreite, 16 mm Gitterstärke, R 35 od. 50 mm Raster
- 1808 8 mm Höhe x 18 mm Leistenbreite, 8 mm Gitterstärke, R 18 18 mm Rasterbreite

Größtes mögliches Außenmaß 1000 x 2400 mm. Lieferzeit ca. 4 Wochen.

Mindestbestellmenge ca. 7,2 qm; bei Lagerware im Werk 600 x 1200 mm VE 5 Stücke

Zierritter quadratisches Raster Maße wählbar	Buche ged. €/ m ²	Eiche €/ m ²	
UGV / 1204 R 12 90°	v	v	
UGV / 1206 R 12 90°	v	v	
UGV / 1808 R 18 90°	v	v	
UGV / 1616 R 35 90°	v	v	
UGV / 1616 R 50 90°	v	v	

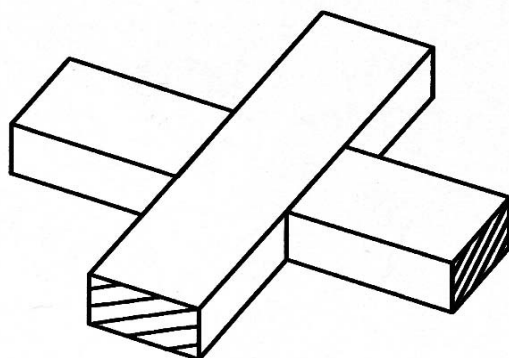

ZIERGITTER Massivleisten

diagonal, 45 ° (Lagerware)
senkrecht, 90° (auf Bestellung)

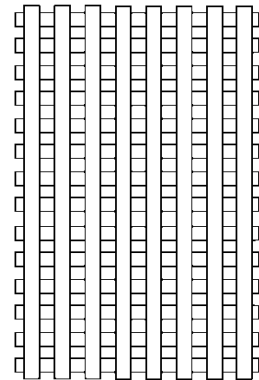
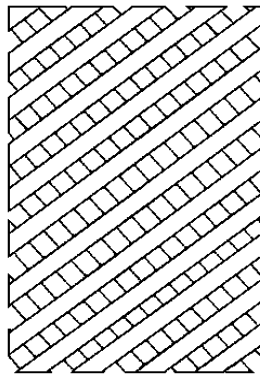

Vielseitig verwendbare Ziergitter aus 2,0 mm starken (Gesamtstärke 4,0 mm) und 12 mm breiten massiven allseitig gerundeten Leisten. Die Gitterknotenpunkte sind punktbeleimt.

Die Ziergitter sind beidseitig zu verwenden. Oberfläche zum Beizen und Lackieren geschliffen. Das Lochmaß beträgt 12 mm.

Sonderanfertigungen bis 1000 x 2400 mm sind bei einer Mindestabnahme von 8 qm möglich.

	Abmessungen	€ / Stück	€ / m ²
Ahorn	1200 x 600 mm	v)	
	2000 x 400 mm	v) läuft aus	
	2000 x 500 mm	v)	v
Buche	1200 x 600 mm	v	
	1200 x 800 mm	v	
	2000 x 400 mm	v	
	2000 x 500 mm	v	
	2000 x 1000 mm	v	v
Eiche	1200 x 600 mm	v	
	2000 x 400 mm	v	
	2000 x 500 mm	v	v
Erle	1200 x 600 mm	v)	
	2000 x 400 mm	v) läuft aus	
	2000 x 500 mm	v)	v
Esche	1200 x 600 mm	v)	
	2000 x 400 mm	v) läuft aus	
	2000 x 500 mm	v)	v
Fichte	1200 x 600 mm	v	
	1200 x 800 mm	v	
	2000 x 400 mm	v	
	2000 x 500 mm	v	
	2000 x 1000 mm	v	v
Kirsche	1200 x 600 mm	v)	
	2000 x 400 mm	v) läuft aus	
	2000 x 500 mm	v)	v

Mengenrabatte: ab 5 Stück abzüglich 5 %

Mengenrabatte: ab 10 Stück abzüglich 10 %

Holzarten und Formate sind mischbar

Preise netto zzgl. gesetzl. Mehrwertsteuer

Lüftungsgitter aus Holz mit schrägstehenden Lamellen

Holz sieht auch viel besser aus.

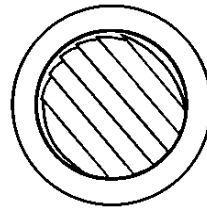
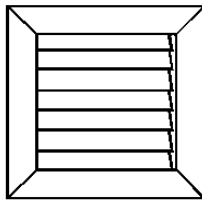

Bezeichnung	Außenmaß Br. x Lg. in mm	Falzmaß Br. x Lg. in mm	Luft Durch- laß cm ²	Buche ged. € / Stk.	Fichte € / Stk.	Eiche € / Stk.
quadratisch						
LGES 100	112 x 112	96 x 96	3	v	v	v
LGES 160	172 x 172	156 x 156	77	v	v	v
rund						
LGRS 060	74	60	10	v	v	v
LGRS 100	112	96	27	v	v	v
LGRS 125	139	123	46	v	v	v
LGRS 160	172	156	60	v	v	v

Abmessungen Falzmaß und Außenmaß können bis zu +/-2 mm differieren.
Auf Anfrage Sonderlängen und Sonderbreiten.

netto zzgl. gesetzl. MwSt.

Lüftungsgitter - Oberfläche eine Ebene

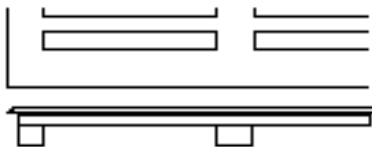
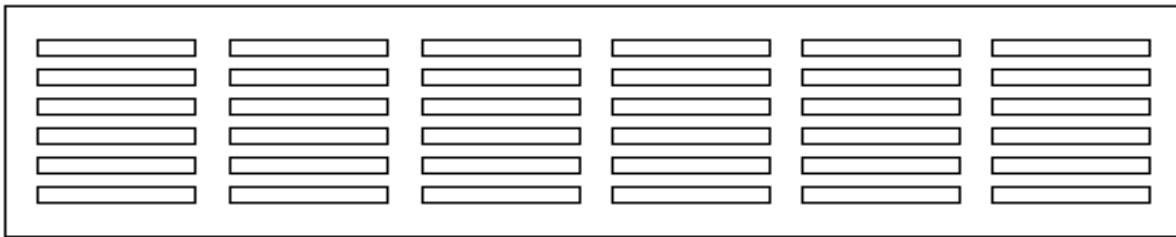

Luftdurchlaß: Eine Öffnung 9 x 74 mm = 6,66 cm²

Seitenansicht, quer abgesperrt

Bezeichnung	Außenmaß Br. x Lg. in mm	Falzmaß Br. x Lg. in mm	Anzahl Schlitz- reihen	Luft Durchlaß cm ²	Bu- ged.	Eiche Esche Eiche	Fichte
					€/Stk.	€/Stk.	€/Stk.
LG-060-550	60 x 550	44 x 541	3	120	v	v	v
LG-080-550	80 x 550	64 x 541	4	160	v	v	v
LG-100-550	100 x 550	84 x 541	5	200	v	v	v
LG-120-550	120 x 550	104 x 541	6	240	v	v	v
LG-060-1973	60 x 1973	44 x 1964	3	439	v	v	v
LG-080-1973	80 x 1973	64 x 1964	4	586	v	v	v
LG-100-1973	100 x 1973	84 x 1964	5	732	v	v	v
LG-120-1973	120 x 1973	104 x 1964	6	879	v		v

Auf Anfrage Sonderlängen und Sonderbreiten.

durchgestrichene Preise = Ware läuft aus

Preise netto zzgl. gesetzl. MwSt.

Holzröhren (Lieferzeit MDF ca. 1 Woche)

Halbkreis- und Viertelkreisprofile in MDF / HDF

Halb- und Viertelröhren 19 mm (+/-1 mm) stark, 1495 oder 3000 mm lang, HDF

Oberflächen können furniert werden: Buche, can. Ahorn, Eiche, Esche, Black-Cherry, Nußbaum, Pappel

Preise und Lieferzeiten bitte erfragen.

Innenradius mm	Halbkreisprofile		Innenradius mm	Viertelkreisprofile	
	1495 mm €/ Stk.	3000 mm €/ Stk.		1495 mm €/ Stk.	3000 mm €/ Stk.
30	✓	✓	40		
40	✓	✓	50	✓	✓
60	✓	✓	60	✓	✓
81	✓	✓	80	✓	✓
87,5	✓	✓	100	✓	✓
112,5	✓	✓	130	✓	✓
130	✓	✓	180	✓	✓
147,5	✓	✓	230	✓	✓
165	✓	✓	280	✓	✓
180	✓	✓	380	✓	✓
190	✓	✓	480	✓	✓
200	✓	✓	580	✓	✓
230	✓	✓	680	✓	✓
235	✓	✓	780	✓	✓
265	✓	✓	880	✓	✓
280	✓	✓	980	✓	✓
300	✓	✓	660	✓	✓
330	✓	✓			
380	✓	✓			
430	✓	✓			
480	✓	✓			

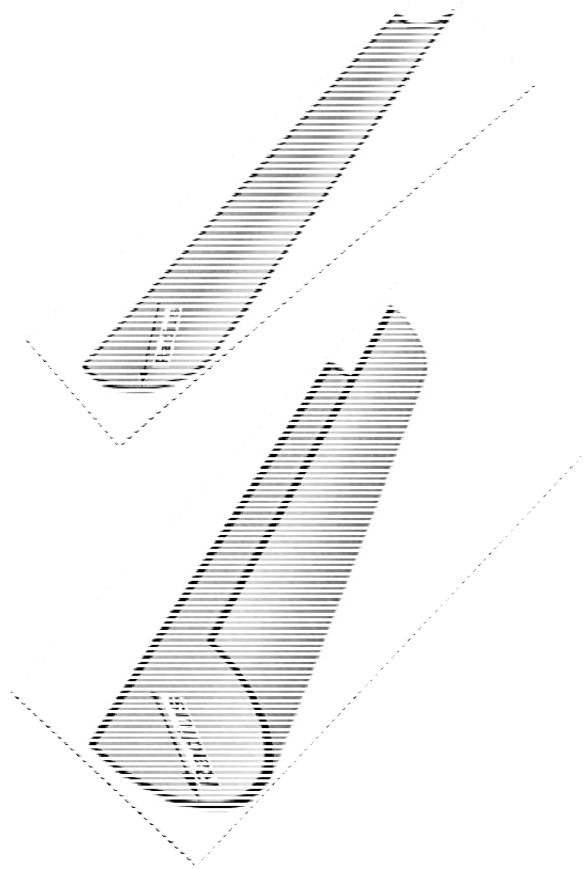

DECO-SÄULEN

Die Deco-Säulen aus erstklassiger, ungedämpfter Buche sind optimal nach handwerklicher Tradition verleimt und bearbeitet. Die glatt geschliffenen Säulen beeindrucken durch ihre gleichmäßige Struktur.

Die Säulen in 14 cm und 18 cm Durchmesser eignen sich mit dem Hohlraum für

Kabelschächte oder Rohrverkleidungen.

Vollsäulen	Halbsäulen	Ø in cm	Schacht in cm	Länge in cm	Vollsäulen	Halbsäulen
					BUCHE €/ Stk.	BUCHE €/ Stk.
		10		250	v	v
		14	7 x 7	250	v	v
		18	9 x 11	250	v	v

WULF KAPPES TISCHLEREIBEDARF OHG WINSBERGRING 5 22525 HAMBURG

wulf@kappes-tischlereibedarf.de TEL: 040 853 34 30 FAX: 040 853 34 315 +16

ZARGEN (Holzringe)

Abmessungen* MDF Buche

*Außendurchmesser

Abmessungen*	MDF	Buche
25 cm	v	v
30 cm	v	v
35 cm	v	v
40 cm	v	v
45 cm	v	v
50 cm	v	v
55 cm	v	v
60 cm	v	v
65 cm	v	v
70 cm	v	v
75 cm	v	v
80 cm	v	v
85 cm	v	v
90 cm	v	v
95 cm	v	v
100 cm	v	v
105 cm	v	v
110 cm	v	v
115 cm	v	v
120 cm	v	v

125 cm		
130 cm		
135 cm		
140 cm		
145 cm		
150 cm		
160 cm		
165 cm		
180 cm		
195 cm		

Preise+Verfügbarkeit auf Anfrage

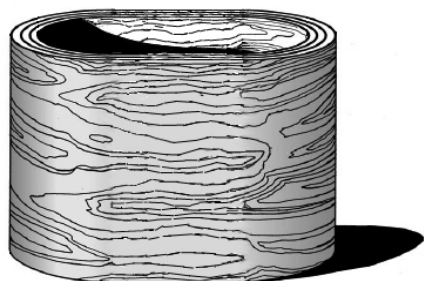

Bauhöhe:

31 cm

Wandstärke:

20 mm

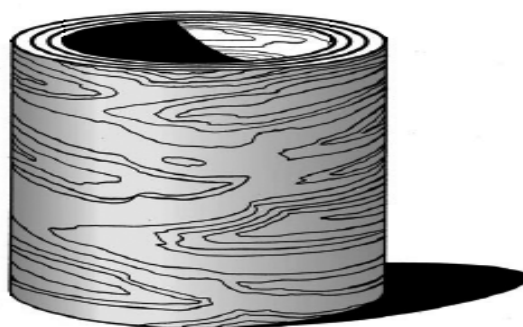

MDF-Ringe:

außen und innen MDF, Mitte Sperrholz

Buche-Ringe:

außen und innen Buche, Mitte Sperrholz

Lagerware:

Buche bis 180 cm Durchmesser.

FALZRINGE / GLASHALTERINGE (schichtholzverleimt)

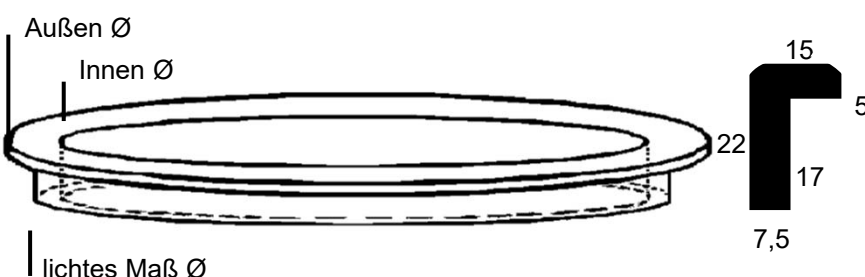

Runde FALZRINGE

Abmessungen			Buche		Mahagoni	
Inn. Ø	Auß. Ø	Falztiefe 17 mm Ø Falzmaß	bis 9 Stk. €/Stk.	ab 10 Stk. €/Stk.	bis 9 Stk. €/Stk.	ab 10 Stk. €/Stk.
18,5	21,5	20 cm	v	v		
23,5	26,5	25 cm	v	v		
28,5	31,5	30 cm	v	v	v	v
33,5	36,5	35 cm	v	v	v	v
38,5	41,5	40 cm	v	v	v	v
43,5	46,5	45 cm	v	v	v	v
48,5	51,5	50 cm	v	v	v	v
53,5	56,5	55 cm	v	v	v	v

bis 80 cm möglich, Eiche auf Bestellung

Ovale FALZRINGE

Abmessungen	Buche	Mahagoni
Ø lichtetes Maß	€/Stk.	€/Stk.
24,5 x 34,5 cm	v	v
32,0 x 45,0 cm	v	v
43,0 x 58,0 cm	v	v

Preise per Stück, netto zzgl. gesetzl. Mehrwertsteuer

WULF KAPPES TISCHLEREIBEDARF OHG WINSBERGRING 5 22525 HAMBURG

1/2022 wulf@kappes-tischlereibedarf.de TEL: 040 853 34 30 FAX: 040 853 34 315 +16 27

Wir schicken Ihnen auch gerne unsere weiteren Kataloge zu:

Kehlleisten
Zweihorn / Sikkens
ClouTreppenbau-Elemente
Holzschnitzteile und Schnitzleisten
Clou-Oberflächenveredelung
Biegeholz

Artikelübersicht



Da finden Sie uns:



Wir freuen uns auf Ihren Besuch!
www.kappes-hamburg.de

Alle Preise netto zuzüglich Mehrwertsteuer in €.

Preisänderungen und geringe Abweichungen in Profil und Abmessung sind vorbehalten. Mit Erscheinen dieser Preisliste verlieren alle bisherigen Leimholz- und Dekorative Elemente-Preislisten ihre Gültigkeit.

Umsatzsteuer-Identifikationsnummer: DE 814576595

Eingetragen beim Amtsgericht Hamburg unter Handelsregister Nr.: HRA91579

WULF KAPPES TISCHLEREIBEDARF OHG WINSBERGRING 5 22525 HAMBURG
TEL: 040 / 853 34 30 FAX: 040 / 853 34 315 + 16
E-Mail: wulf@kappes-tischlereibedarf.de

Bankverbindungen: Hamburger Sparkasse BIC hasp deh2 333 IBAN DE29 2005 0550 1045 2188 39
Postbank Hamburg BIC pbnk 3333 333 IBAN DE89 2001 0020 0081 9382 02

St.Nr. 41 668 02704